





この度は本製品をお買い上げいただき、誠にありがとうございます。ご使用になる前にならずお読みください。また、本書は お買上げのレシートまたは領収書と併せてお手元にて保管ください。

一年間品質保証 ※ 弊社 保証規定に基づきます。保証規定につきましては弊社ホームページをご参照ください。http://www.runeseikou.com

### 安全にご使用いただくために

-  本製品を踏み台の代わりなどの使用で、椅子の上に乗らないでください。倒れてけがをしたり、破損の原因になります。
-  椅子の上に物(特に熱い物など)を置かないでください。座が動いて、物が落下し けが、やけど をするおそれがあります。
-  座部は取り外し式です。座高さ調節時に誤って落とさぬようご注意ください。
-  使用時に可動する座部などで指、手等ははさんで けがをするおそれがあります。
- 座った姿勢で椅子を傾けるなど、不安定な状態で使用しないでください。倒れてけがをしたり、破損の原因になります。
- 床がフローリングや畳など 傷つきやすい床面での使用は床のキズ、へこみ の原因になります。敷物を敷いておくこと傷防止に効果があります。
- 誤った操作や 不適当な使い方は、ケガ 破損等の原因になります。特にお子様のご使用にはご注意ください。
- 本製品は本体や部品に鉄を多く使用しているため、湿度の高い場所でのご使用や、水分が製品に付着したまま放置されると さびの発生の原因になります。水分が製品に付着した場合は、ご使用後に乾いた布などで十分に拭き取ってください。
- 各部の取付ボルト類及びキャスターは時々点検して、ゆるんでいた場合はしっかり締め直してください。
- 最下段での使用の際には前方への転倒にご注意ください。
- 本製品の各部位は時々点検し、異常があった場合は使用をお止めになり、すぐに販売店にご報告ください。特にシートストッパー・キャスターなどの消耗品は、ご使用前に点検し摩耗が激しい場合や、亀裂等が生じた場合は交換してください。(各消耗部品はお求めたい販売店へお問い合わせください。)

### 品質表示

外形寸法 幅 335×奥行 510×高さ 480 mm  
座面の高さ PMS-10(A) : 210~450 mm  
PMS-20T(A)(D): 200~440 mm

構造部材 金属(鋼)  
表面加工 エポキシ樹脂粉体焼付塗装

座 材 PMS-10(A): 張り材 ビニルレザー  
クッション材 ウレタンフォーム  
PMS-20T(A)(D): 天然木集成材(ラバーウッド)

取り扱い上の注意  
イ. 直射日光又は熱を避けること。  
ロ. 著しい汚れを落とす場合は、うすめた中性洗剤を使用すること。

表示者  
有限会社 ルネセイコウ  
〒581-0034  
大阪府八尾市弓削町南 2-50-53  
TEL 072-920-1020

2230616



作業に合わせて座面高さを6段階に調節できます。お好みの位置でご使用ください。(ピッチ約48)

#### 【座面高さの調節】

座部後端のシートフックをフレームバーに引っ掛け、左右2つのシートストッパーをフレームパイプに当てます。(調節範囲はフレームバーの位置の6段階)

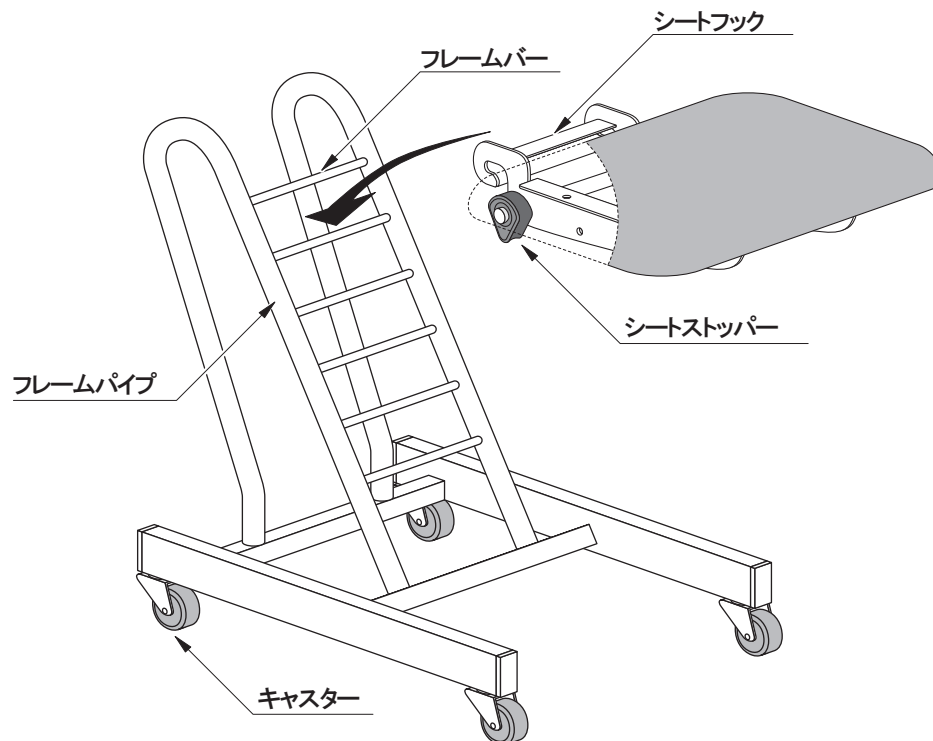

【最上段状態】

【最下段状態】

 毎回 ご使用の前に、シートフックがしっかりとフレームバーに引っかかり、フレームパイプにシートストッパーのミゾがはまっていることを確認してから着座してください。着座する際はシートフック付近から手を離してください。

 キャスターは時々点検して、ゆるんでいた場合はしっかり締め直してください。

 最下段での使用の際には前方への転倒にご注意ください。